









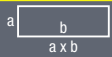

# SPECIAL 411 M

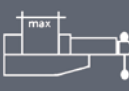

			
	300	280	200 x 400
	180	160	110 x 180
	240	220	130 x 240
	140	140	140 x 140

				
kW	m/1'	mm	mm	kg
0,9 - 1,6	38 - 77	400	3200 x 27 x 0,9	530



## TECHNIKAI ADATOK

- Játékmentes forgatás egy csapon keresztül, állítható kúpos csapágygal
- Nagy kapacitású szalag vezérlés kétsebességű motorral és speciális reduktorral, bronz fogaskerékkel, edzett és korrigált csigával
- Gondosan méretezett lendkerék
- Erős szalagvezetés szoros feszítőcsapágyakkal és állítható widia lemezekkel
- A szalagmegnyúlás kiegyenlítése elektro-mechanikus szalag-feszítővel történik mikrokapcsolókkal
- Satu gyors reteszelő lehetőséggel
- Vészstop gomb a lendkerékburkolaton, a kezelőkaron és a szalagon
- Vágási szélesség 1,2 mm
- Vágási tartomány balra 45°, jobbra 60°
- Állítható ütközők az azonos méretű vágásokhoz
- 24 V-os alacsony feszültségű rendszer
- 0,06 kW-os elektromos szivattyú a szalag hűtésére
- Gépalap forgácstartállyal és eltávolítható hűtőközeg tartállyal
- A berendezés raklapos szállításra tervezett

A gép alapkarakterisztikája (úgy mint a pengetartó merevsége, lendkerék méretezés, fűrészszalag megvezetők és a szalag megnyúlás) alapos tanulmányozáson esett át a szalag elszakadásának elkerülésére, a tartósság növelésére, a linearitás és a vágási sebesség javulására.

Kiegészítők kérésre:

- Sebességvariátor 20-tól 90 m/1'-ig



## TECHNICAL DATA

- Vertical rotation on bolt with adjustable tapered bearings without backlash
- High-capacity band control by two-speed motor and special reducer with bronze gear tempered and ground worm screw
- Appropriately dimensioned flywheels
- Strong band guides with tight stress-raiser bearings and adjustable widia tips
- Band stretching is obtained by electro-mechanical blade tensioner with microswitch
- Vice with a device for quick approach
- Accident-preventing devices on the flywheel casing, on the control handle, and on the blade
- Cutting thickness 1,2 mm
- Cutting range 45° left 60° right
- Adjustable stop for cuts of the same size
- 24 V low tension plant
- 0,06 kW power-driver pump for band cooling
- Pedestal with chip collection tray and removable tank for coolant
- Machine pre-arranged to be moved on transpallet

The basic characteristics of the machine (such as rigidity of the blade support, flywheel dimensioning, band guides, and band stretching) have been thoroughly studied to avoid yielding of the band, increase its durability, and improve linearity and time of cutting.

### Optional equipment:

- Speed variator from 20 to 90 m/1'



## TECHNISCHE MERKMALE

- Senkrechtes Drehen auf Bolzen mit verstellbaren Kegellagern ohne Spiel
- Zwei Drehzahlen mittels polumschaltbarem Motor, Getriebe mit gehärteter und geschliffener Schneckenwelle, Schneckenrad aus Bronze
- Entsprechend bemessene Schwungräder
- Starke Bandführungen mit dichten Spannlagern und verstellbaren Widiaplättchen
- Spannung des Sägeblattes wird elektro-mechanisch mittels Microschalter überwacht
- Schraubstock mit Vorrichtung für beschleunigte Annäherung
- Unfallverhütungsvorrichtungen auf dem Schwungradgehäuse, dem Schalthebel und dem Sägeband
- Schnittdicke 1,2 mm
- Schnittbereich 45° links 60° rechts
- Einstellbare Feststellvorrichtung für Schnitte mit den gleichen Abmessungen
- Anlage in Niederspannung 24 V
- Elektropumpe 0,06 kW zur Kühlung des Bandes
- Fußgestell mit Schublade zum Auffangen der Späne und herausziehbarer Wanne für die Kühlflüssigkeit
- Maschine kann mittels Palette versetzt werden

Die grundlegenden Merkmale der Maschine (Steife des Messerhalteruntersatzes, Bemessung der Schwungräder, Bandführungen, Bandspannung) sind sorgfältig ausgearbeitet worden, um das Erschlaffen des Bandes zu verhüten, seine Leistungsdauer zu erhöhen und die Schnittlinearität und -zeit zu verbessern.

### Zubehör auf Wunsch:

- Geschwindigkeitsvariator von 20 zu 90 m/1'

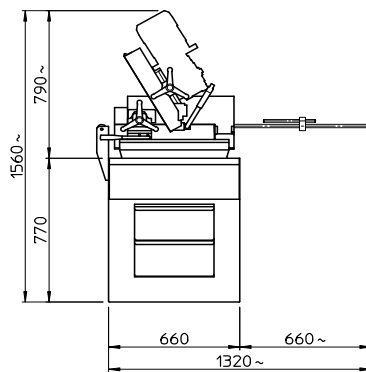
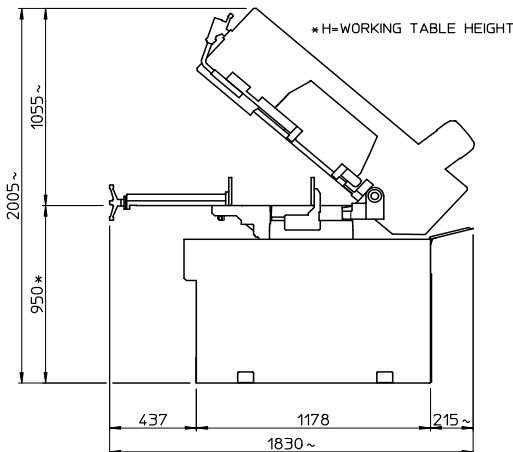

# H-Penta

H-7634 Pécs, Szentlőrinci u. 6/2. tel: 36/72/ 552-340  
7615 Pécs, Pf. 7/2 fax: 35/72/ 552-341  
www.h-penta.hu e-mail: hpentakft@gmail.com

A MACC fűrészgépek magyarországi forgalmazója

Az Ön kereskedője: